

Triflex

Ensemble, une solution.

Guide système

Système de revêtement pour parkings à étages (OS 8)

Triflex DeckFloor



Triflex DeckFloor



Domaines d'application



Triflex DeckFloor est un système à couche épaisse, étanche à l'eau, avec pontage statique des fissures. Le système résiste aux fortes sollicitations mécaniques et convient spécialement pour les étages intermédiaires très fréquentés et aérés naturellement. Le système de revêtement OS 8 peut aussi être utilisé dans les zones exposées aux intempéries.

Une exécution rapide dans les moindres détails

Les résines employées PMMA pour le système Triflex DeckFloor durcissent en quelques heures seulement. Il est possible de réaliser l'ensemble des travaux de revêtement en l'espace d'une journée, en fractionnant les travaux en plusieurs tranches. Ainsi, les perturbations engendrées par les temps de fermeture sont minimisées autant que possible. La perte d'exploitation due aux places de stationnement et possibilités d'accès condamnées est ainsi réduite. La surface n'est entièrement étanche que lorsque les détails, les joints de reprise et les joints de dilatation ont été correctement étanchés. Le système Triflex DeckFloor est renforcé d'une armature en voile de renfort également au niveau des détails et des joints. Il garantit ainsi un recouvrement des joints sur toute la surface et, par conséquent, une étanchéité homogène.



Vue d'ensemble des avantages

Durabilité

Triflex DeckFloor est un système à couche épaisse étanche à l'eau qui assure le pontage statique des fissures.

La couche d'usure résiste également aux fortes sollicitations mécaniques et permet de prolonger considérablement l'intervalle entre deux rénovations.

Détails de finition intégrés au système

La résine solidifiée forme une surface lisse et continue. Les détails et les joints complexes sont étanchés avec un système armé de voile de renfort.

Adapté à la rénovation

Ce système peut être appliqué sur presque tous les supports. Avec un poids surfacique inférieur à 10 kg/m², il peut également être utilisé sur les revêtements en asphalte sans pour autant nuire à la stabilité. Cela permet d'économiser du temps et des coûts de démolition.

Temps de fermeture limités de la zone traitée

Triflex DeckFloor requiert des temps de durcissement plus courts que les systèmes à base de résines époxy ou polyuréthane. Le revêtement des parkings à étages peut être divisé en plusieurs tranches de travaux. Cette méthode permet de réduire les temps de fermeture ainsi que la gêne du trafic. En peu de temps, le parking est de nouveau praticable.

Coloris variés

La couche de finition Triflex DeckFloor offre un choix de coloris personnalisés. Ces derniers peuvent faciliter l'orientation des usagers des parkings et contribuer à l'optimisation de la sécurité de circulation.

Sécurité certifiée

La structure de système satisfait aux exigences de la classe OS 8 selon la directive DAfStb allemande « Protection et remise en état des éléments de construction en béton » (RL SIB) ainsi qu'à la règle technique d'entretien préventif selon la disposition allemande relative aux normes techniques dans le bâtiment, partie A, n° A 1.2.3.2. Comportement au feu B_{fl}-s1 conformément à la norme DIN EN 13501-1.

Triflex DeckFloor



Et voici comment procéder ...



1. Préparer le support et appliquer un primaire.



2. Commencer par étancher les détails avec Triflex ProDetail.



3. Appliquer le mortier de nivellement Triflex DeckFloor...



4. et l'étaler avec une lisseuse Triflex en caoutchouc cranté.



5. Sabler le revêtement frais p. ex. pour les places de stationnement.



6. Puis, imperméabiliser la surface en appliquant du Triflex Cryl Finition 209.



7. Terminé !



Composants système adaptés

Tous les produits de ce système qui portent la dénomination « Triflex » ont été testés en laboratoire et en pratique et, grâce à une expérience de longue date, ont été parfaitement adaptés les uns aux autres. Ce haut niveau de qualité garantit des résultats optimaux en termes d'application, mais également d'exploitation.



Triflex DeckFloor

Description du système

Propriétés

- Système à couche épaisse, étanche à l'eau sur toute la surface à base de résine de polyméthacrylate de méthyle (PMMA)
- Pour les étages intermédiaires et parkings souterrains avec une aération naturelle.
- Résistance aux sollicitations mécaniques élevées
- Structure résistante à la poussée et au cisaillement
- Sans raccord
- Détails de finition intégrés au système
- Adhérence sur toute la surface et protection contre les infiltrations
- Pontage statique des fissures (0,1 mm à -10 °C)
- Application à froid possible
- Réaction rapide
- Circulable au bout de 3 heures env.
- Résistance chimique et aux sels de déneigement
- Résistance aux intempéries (UV, infrarouges, etc.)
- Comportement au feu B_{fl}-s1 selon la norme DIN EN 13501-1
- Effet antidérapant
- Disponible en différents coloris
- Satisfait aux exigences de la classe OS 8 selon la directive DAfStb allemande « Protection et remise en état des éléments de construction en béton » (RL SIB) ainsi qu'à la règle technique d'entretien préventif selon la disposition allemande relative aux normes techniques dans le bâtiment, partie A, n° A 1.2.3.2.

Variantes et structure de système

Variante 1

Surfaces soumises à des sollicitations standard, p. ex. places de stationnement

Variante 2

Surfaces soumises à de fortes sollicitations, p. ex. voies d'accès, rampes droites et hélicoïdales, allées de circulation

Variante 3

Surfaces soumises à de fortes sollicitations et des exigences plus élevées en matière d'adhérence, p. ex. rampes droites inclinées

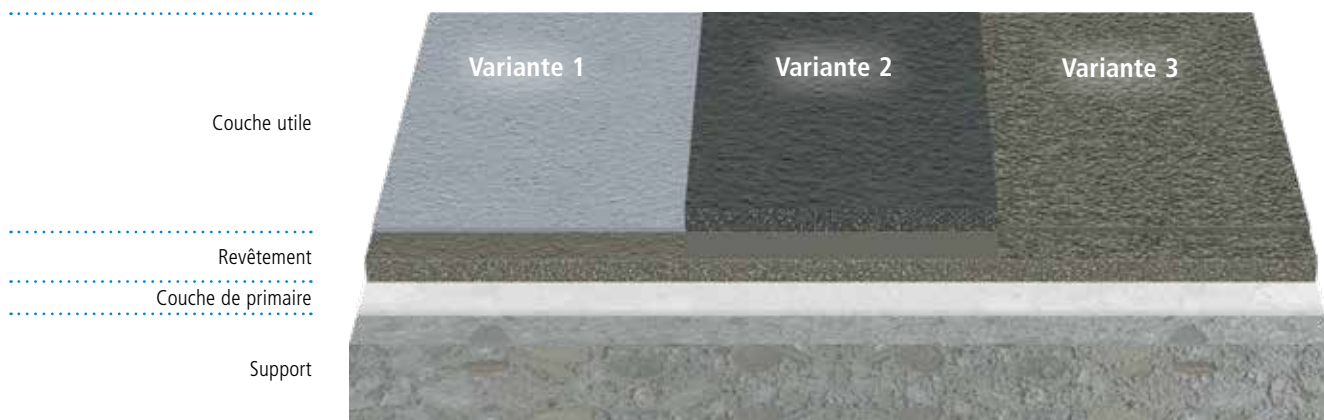

Composants système, variante 1

Composants système, variante 2

Composants système, variante 3

Couche utile

Triflex Cryl Finition 209

Triflex Cryl M 264

Triflex Cryl Finition 202

Revêtement⁽¹⁾

Triflex DeckFloor sablé au sable de quartz 0,7–1,2 mm

Triflex DeckFloor

Triflex DeckFloor traité au sable grossier haute résistance (bauxite)

Couche de primaire

Triflex Primaire (voir tableau Préparation du support)

⁽¹⁾ Désignation selon DAfStb – Directive allemande « Protection et remise en état des éléments de construction en béton » = « couche de protection de surface essentiellement efficace » ainsi que selon fiche technique DBV « Parkings à étages et souterrains » et la règle technique d'entretien préventif = « couche de protection de surface élastique »

Triflex DeckFloor



Description du système

Support

Toujours vérifier l'aptitude du support au cas par cas. Le support doit être propre, sec et exempt de laitance, de poussière, d'huile, de graisse ou d'autres impuretés susceptibles de nuire à l'adhérence. Le support doit être préparé conformément aux exigences de la directive allemande relative à la protection et la remise en état des éléments de construction en béton (RL SIB). Les données de consommation suivantes sont valables pour une profondeur d'aspérité de $P_A = 0,5 \text{ mm}$.

Humidité : lors des travaux de revêtement, l'humidité du support ne doit pas excéder 6 % en poids. Il convient de s'assurer que l'état de la construction

permet d'exclure totalement toute infiltration d'humidité ascendante par le dessous du revêtement.

Point de rosée : lors de l'exécution des travaux, la température de surface doit être supérieure d'au moins 3 °C à la température du point de rosée. Dans le cas contraire, un film d'humidité risque de se former à la surface et d'entraîner un effet de délamination.

Durété : pour les supports minéraux, respecter un temps de durcissement de 28 jours au minimum.

Adhérence : vérifier, sur des zones de test préparées, que les valeurs minimales de résistance à l'arrachement du système sont respectées : Béton : en moyenne, 1,5 N/mm² mini., valeur individuelle $\geq 1,0 \text{ N/mm}^2$.

Préparation du support

Support	Préparation	Couche de primaire
Acier inoxydable ^(A)	Frotter avec le Triflex Reiniger (Nettoyant)	Triflex Metal Primaire ^(B)
Acier, galvanisé ^(A)	Frotter avec le Triflex Reiniger (Nettoyant)	Triflex Metal Primaire ^(B)
Aluminium ^(A)	Frotter avec le Triflex Reiniger (Nettoyant)	Triflex Metal Primaire ^(B)
Asphalte	Ponçage, fraisage ou grenailage avec faible production de poussière en mouvements croisés	Triflex Cryl Primaire 222
Béton	Ponçage, fraisage ou grenailage avec faible production de poussière en mouvements croisés	Triflex Cryl Primaire 287
Béton allégé ^(A)	Éliminer les éléments désolidarisés	Triflex Cryl Primaire 287
Bois ^(A)	Élimination des couches de peinture/vernis	Triflex Cryl Primaire 287
Carrelage	Désémaillage mécanique au disque diamant	Triflex Cryl Primaire 287
Chapes	Ponçage, fraisage ou grenailage avec faible production de poussière en mouvements croisés	Triflex Cryl Primaire 287
Couches de peinture/vernis	Ponçage au disque diamant ou fraisage, élimination complète	Voir Support
Cuivre ^(A)	Frotter avec le Triflex Reiniger (Nettoyant)	Triflex Metal Primaire ^(B)
Enduit/Maçonnerie ^(A)	Éliminer les éléments désolidarisés	Triflex Cryl Primaire 287
Mortier, modifié aux polymères	Ponçage, fraisage ou grenailage avec faible production de poussière en effectuant des mouvements croisés ; contrôle de l'adhérence par essais de traction et de la compatibilité	Triflex Pox Primaire 116+
Pièces moulées en PVC, dures ^(A)	Frotter avec le Triflex Reiniger (Nettoyant), rendre la surface rugueuse	Pas de primaire
Revêtement à base de résine époxy	Rendre rugueux, contrôle de l'adhérence par essais de traction et de la compatibilité	Pas de primaire
Revêtement PU	Rendre rugueux, contrôle de l'adhérence par essais de traction et de la compatibilité	Pas de primaire
Systèmes composites d'isolation thermique ^(A)	Éliminer les éléments désolidarisés	Triflex Pox Primaire 116+
Verre ^(A)	Frotter avec le Triflex Nettoyant Verre, essai d'adhérence	Triflex Glas Primaire (Verre)
Zinc ^(A)	Frotter avec le Triflex Reiniger (Nettoyant)	Triflex Metal Primaire ^(B)

^(A) Uniquement dans les zones non soumises à des sollicitations mécaniques (p. ex. détails, raccords).

^(B) Alternative à la couche de primaire : frotter avec le Triflex Reiniger (Nettoyant) et rendre la surface rugueuse. Sur demande, il est possible d'obtenir des informations sur d'autres types de supports (technik@triflex.de).

Remarque importante :

Toujours vérifier l'adhérence au support au cas par cas !

Couche de primaire

Triflex Cryl Primaire 222

Appliquer de manière homogène à l'aide d'un rouleau Triflex universel et répartir en effectuant des mouvements croisés.

Consommation mini. : 0,40 kg/m².

Prochaine étape de traitement possible après 45 min env.

Triflex Cryl Primaire 287

Appliquer en versant abondamment le produit et le répartir régulièrement à l'aide d'une raclette pour sols en caoutchouc mousse Triflex. Travailler ensuite à l'aide d'un rouleau Triflex universel en effectuant des mouvements croisés.

Consommation mini. : 0,35 kg/m².

Prochaine étape de traitement possible après 45 min env.

Triflex Glas Primaire (Verre)

Essuyer uniformément avec un chiffon Glas Primaire (Verre).

Consommation : env. 0,05 l/m².

Prochaine étape de traitement possible après 15 min env. et jusqu'à 3 h max.

Triflex Metal Primaire

Appliquer en couche fine à l'aide d'un rouleau à poils courts (p. ex. rouleau MP) ou pulvériser en couche fine à l'aide d'une bombe aérosol.

Consommation : env. 0,15 l/m².

Prochaine étape de traitement possible après 60 min env.

Triflex Pox Primaire 116+

Appliquer en versant abondamment le produit et le répartir régulièrement à l'aide d'une raclette pour sols en caoutchouc mousse Triflex. Travailler ensuite à l'aide d'un rouleau Triflex universel en effectuant des mouvements croisés. Éviter la formation de flaques.

Sabler – sans excès – la couche de primaire.

Consommation mini. de Triflex Pox Primaire 116+ : 0,30 kg/m².

Consommation mini. de sable de quartz de 0,3–0,8 mm : 0,70 kg/m².

Prochaine étape de traitement possible après 12 h environ et jusqu'à 24 h max.

Sur des supports très absorbants, et si l'humidité du support est comprise entre 4 % et 6 % en poids, la surface doit être pourvue d'une couche de primaire supplémentaire. Seule la deuxième couche est sablée avec du sable de quartz. Consommation mini. de Triflex Pox Primaire 116+ : 0,30 kg/m².



Système de revêtement pour parkings à étages (OS 8)

Triflex DeckFloor

Description du système

Ragréage

Pour les profondeurs d'aspérité P_A 0,5 à 1 mm :

Enduit de dégrossissage pour ragréages de supports minéraux ou bitumineux avec adjonction d'une quantité de 10,00 kg maxi. de sable de quartz 0,2–0,6 mm* pour 33,00 kg de Triflex DeckFloor.
Consommation mini. : 2,00 kg/m² par mm d'épaisseur de couche.
Prochaine étape de traitement possible après 1 h env.

Pour les profondeurs d'aspérité P_A 1 à 10 mm :

Enduit d'égalisation pour ragréages de supports minéraux ou bitumineux avec adjonction d'une quantité de 20,00 kg maxi. de sable de quartz 0,7–1,2 mm⁽²⁾ pour 33,00 kg de Triflex DeckFloor.
Consommation mini. : 2,00 kg/m² par mm d'épaisseur de couche.
Prochaine étape de traitement possible après 1 h env.

Pour les profondeurs d'aspérité P_A > 10 mm :

Triflex Cryl RS 240

Mortier pour ragréages de supports minéraux.
Consommation mini. : 2,20 kg/m² par mm d'épaisseur de couche.
Prochaine étape de traitement possible après 45 min env.

Triflex Cryl RS 242

Mortier pour ragréages de supports bitumineux.
Consommation mini. : 2,20 kg/m² par mm d'épaisseur de couche.
Prochaine étape de traitement possible après 1 h env.

Étanchéité des détails

Avant d'appliquer l'étanchéité de surface, traiter tous les raccords, terminaisons et autres détails de finition.

L'application des points 1 à 3 s'exécute frais sur frais.

1. Triflex ProDetail

Appliquer de manière homogène à l'aide d'un rouleau pour radiateurs.
Consommation mini. : 2,00 kg/m².

2. Triflex Voile de renfort/Triflex Voile de renfort PF⁽³⁾

Poser les découpes en veillant à éliminer toutes les bulles.
Recouvrement mini. des bandes de voile de renfort : 5 cm.

3. Triflex ProDetail

Appliquer de manière à ce que le non-tissé spécial Triflex Voile de renfort soit complètement imbibé.
Consommation mini. : 1,00 kg/m².

Consommation totale mini. de Triflex ProDetail : 3,00 kg/m².

Prochaine étape de traitement possible après 45 min env.

4. Triflex Cryl Finition 209

Appliquer de manière homogène à l'aide d'un rouleau de finition Triflex en effectuant des mouvements croisés.

Consommation mini. : 0,50 kg/m².

Prochaine étape de traitement possible après 1 h env.

Dimensions, voir schémas du système Triflex DeckFloor.

Étanchéité des joints

Avant application du revêtement de surface, tous les joints doivent être traités. Toujours incruster les couches d'étanchéité des joints dans le support afin d'éviter les arêtes sur les bords (voir schémas du système).

Joint de reprise :

1. Triflex Cryl RS 240

Remplir le joint et tirer le produit au ras du sol pour égaliser (si nécessaire).

L'application des points 2 à 4 s'exécute frais sur frais.

2. Triflex ProDetail

Appliquer à l'aide d'un rouleau pour radiateurs de 16 cm de large.

Consommation mini. : 0,30 kg/m.

3. Triflex Voile de renfort/Triflex Voile de renfort PF

Poser des bandes de 15 cm de large en veillant à éliminer les bulles.

Recouvrement mini. des extrémités des bandes de voile : 5 cm.

4. Triflex ProDetail

Appliquer de manière à ce que le non-tissé spécial Triflex Voile de renfort soit complètement imbibé.

Consommation mini. : 0,30 kg/m.

Prochaine étape de traitement possible après 45 min env.

5. Triflex ProDetail

Appliquer comme couche supérieure.

Consommation mini. : 0,40 kg/m.

Consommation totale mini. de Triflex ProDetail : 1,00 kg/m

Prochaine étape de traitement possible après 45 min env.

Dimensions, voir schémas du système Triflex DeckFloor.

Remarque importante :

Recouvrir le joint de reprise de bande adhésive sur env. 2,5 cm de large pour le revêtement de surface suivant et la couche utile, afin de ne pas masquer la zone du joint.

⁽²⁾ La courbe granulométrique du sable de quartz doit être adaptée, le cas échéant, sur le chantier.

⁽³⁾ Le cas échéant Triflex Voile de renfort – pièces préformées

Triflex DeckFloor



Description du système

Joint de dilatation :

Joints soumis à des sollicitations mécaniques normales.

1. Triflex Cryl Spachtel (Enduit)

Appliquer des deux côtés du joint sur env. 4 cm de large pour coller la Triflex Bande support pour JD.

2. Triflex Bande support pour JD

Insérer la bande dans le joint en formant une boucle.
Prochaine étape de traitement possible après 1 h env.

L'application des points 3 à 7 s'exécute frais sur frais.

3. Triflex ProDetail

Appliquer des deux côtés du joint et sur la bande support pour JD à l'aide d'un rouleau pour radiateurs.

Consommation mini. : 0,70 kg/m.

4. Triflex Voile de renfort/Triflex Voile de renfort PF

Poser une bande de 35 cm de large en formant une première boucle et en veillant à éliminer les bulles.

Recouvrement mini. des extrémités des bandes de voile : 5 cm.

5. Triflex ProDetail

Appliquer de manière à ce que le non-tissé spécial Triflex Voile de renfort soit complètement imbibé et préparer la boucle de non-tissé suivante.

Consommation mini. : 0,70 kg/m.

6. Triflex Voile de renfort/Triflex Voile de renfort PF

Poser une bande de 35 cm de large en formant une deuxième boucle et en veillant à éliminer les bulles.

Recouvrement mini. des extrémités des bandes de voile : 5 cm.

7. Triflex ProDetail

Appliquer de manière à ce que le non-tissé spécial Triflex Voile de renfort soit complètement imbibé.

Consommation mini. : 0,70 kg/m.

Consommation totale mini. de Triflex ProDetail : 2,10 kg/m.

Prochaine étape de traitement possible après 1 h env.

Après l'application du revêtement de surface et du revêtement circulaire.

8. Fond de joint en PE

Insérer le fond de joint dans le joint.

9. Triflex FlexFiller

Remplir le joint à fleur de surface.

Consommation : env. 1,40 kg/m² par mm d'épaisseur de couche.

Praticable et circulaire après env. 3 heures.

Dimensions, voir schémas du système Triflex DeckFloor.

Remarque importante :

1. Pour les couches suivantes, masquer les joints de reprise et de dilatation par une bande adhésive de manière à ne pas les recouvrir. Chaque couche supplémentaire s'arrête ainsi à la limite du joint.
La bande adhésive doit être retirée avant que la couche ne durcisse complètement et, pour chaque couche supplémentaire, une nouvelle bande adhésive doit être appliquée.
2. Les joints de dilatation sont exclusivement des joints d'entretien.
La protection contre la pénétration (Triflex FlexFiller) doit éventuellement être renouvelée pour l'esthétique en cas de mouvements des bâtiments.

Joints soumis à de fortes sollicitations mécaniques, voir

Triflex ProJoint+ – Système d'étanchéité pour joints de dilatation.

Revêtement

Triflex DeckFloor

Appliquer uniformément avec une lisseuse Triflex (caoutchouc cranté 9 mm) et répartir avec une truelle Triflex (droite) en effectuant des mouvements croisés.

Consommation mini. : 4,00 kg/m²

Prochaine étape de traitement possible après 2 h env.

Dimensions, voir schémas du système Triflex DeckFloor.

Remarque importante :

1. La configuration suivante du système, dans les variantes de système 1 et 3, s'effectue sur le revêtement de surface encore frais.
2. Le revêtement de surface est ignoré dans la zone des joints de reprise et de dilatation.

Couche utile, variante 1

L'application s'exécute sur le revêtement de surface frais :

1. Sable de quartz granulométrie 0,7–1,2 mm

Sabler abondamment le revêtement frais.

Après durcissement du revêtement, éliminer l'excédent.

Consommation mini. : 7,00 kg/m²

Prochaine étape de traitement possible après 2 h env.

2. Triflex Cryl Finition 209

Appliquer de manière homogène à l'aide d'un rouleau de finition Triflex et répartir en effectuant des mouvements croisés.

Consommation mini. : 0,70 kg/m².

Circulaire au bout de 2 h env.

Remarque importante :

1. Recouvrir la couche utile d'une bande adhésive dans la zone des joints de reprise ou de dilatation.
2. Avant l'application de la couche de finition de surface, les raccords et les terminaisons verticaux ainsi que tous les détails doivent être traités avec du produit thixotrope Triflex Cryl Finition 209. La thixotropie est obtenue sur site par l'adjonction de 1 % en poids de Triflex Épaississant liquide.
3. Pour respecter la quantité nécessaire avec la lisseuse Triflex, tenir compte de l'usure du caoutchouc cranté.



Triflex DeckFloor

Description du système

Couche utile, variante 2

Préparatifs :

Afin de garantir une évacuation parfaite de l'eau en surface, le revêtement est divisé en plusieurs champs. Les voies de circulation sont séparées en champs rectangulaires de dimensions égales. Pour ce faire, la longueur du rectangle ne doit pas dépasser le double de la largeur de la voie de circulation. Les rampes peuvent être réparties en bandes diagonales d'une largeur maxi. de 50 cm. Les subdivisions de la surface sont marquées par une bande adhésive (largeur maxi. 2,5 cm).

Remarque importante :

Les bandes adhésives utilisées pour la subdivision de la surface doivent être décollées lorsque de la couche utile est encore fraîche.

Réaliser les jonctions entre les surfaces de différentes variantes de systèmes de façon analogue au schéma du système Triflex DeckFloor 1201.

Couche de finition de l'emplacement en cas de séparation des surfaces :

Appliquer dans la zone du futur emplacement pour étanchéité de surface une bande large d'env. 10 cm de Triflex Cryl Finition 209. Pour des raisons de nettoyage, choisir la teinte de Triflex Cryl Finition 209 la plus foncée possible.

Triflex Cryl Finition 209

Dans la zone de l'emplacement, appliquer à l'aide d'un rouleau de finition Triflex sur environ 10 cm de large sur le support.

Consommation mini. : 0,50 kg/m².

Prochaine étape de traitement possible après 1 h env.

Remarque importante :

1. Pour les petites surfaces, par exemple les rampes droites et hélicoïdales, il est recommandé d'appliquer sur toute la surface une couche de finition Triflex Cryl Finition 209.

2. Lors de l'application de Triflex Cryl M 264, le grain guidant entraîne la formation de rayures. Afin de garantir un aspect uniforme de la surface, la résine d'étanchéité doit être choisie dans la même teinte que Triflex Cryl M 264. En cas de teintes spéciales, la couche de finition doit être appliquée dans la même teinte sur toute la surface.

Couche utile :

Triflex Cryl M 264

Appliquer avec une taloche en acier inoxydable et lisser par-dessus les pointes du grain, ou répartir en cours de la mise en œuvre avec une truelle Triflex (coudée) et, le cas échéant, pendant que le produit est encore frais, lisser légèrement avec une raclette pour sols en caoutchouc mousse Triflex afin d'obtenir un meilleur rendu esthétique.

Consommation mini. : 4,00 kg/m².

Praticable au bout de 1 h env.

Circulable au bout de 3 h env.

Couche utile, variante 3

L'application s'exécute sur le revêtement de surface frais :

1. Sable grossier haute résistance (bauxite)

Sabler abondamment le revêtement frais.

Après durcissement du revêtement, éliminer l'excédent.

Consommation mini. : 7,00 kg/m²

Prochaine étape de traitement possible après 2 h env.

2. Triflex Cryl Finition 202

Appliquer de manière homogène à l'aide d'un rouleau de finition Triflex et répartir en effectuant des mouvements croisés.

Consommation mini. : 0,80 kg/m².

Circulable au bout de 2 h env.

Remarque importante :

1. Recouvrir la couche utile d'une bande adhésive dans la zone des joints de reprise ou de dilatation.

2. Avant l'application de la couche de finition de surface, les raccords et les terminaisons verticaux ainsi que tous les détails doivent être traités avec du produit thixotrope Triflex Cryl Finition 209. La thixotropie est obtenue sur site par l'adjonction de 1 % en poids de Triflex Épaississant liquide.

Protection initiale

Pour éviter les dommages mécaniques, protéger le revêtement dans les zones à risques (p. ex. les arêtes, les seuils ou les joints) en disposant des plaques de protection en inox.

1. Triflex Reiniger (Nettoyant)

Dégraisser les plaques et frotter leur face inférieure de manière à créer une accroche.⁽⁴⁾

2. Triflex Cryl Spachtel (Enduit)

Recouvrir entièrement la face inférieure de la plaque de Triflex Cryl Spachtel (Enduit).

3. Plaque de protection

Coller et retirer l'excédent d'enduit à l'aide de la taloche lisse, le cas échéant, utiliser des fixations mécaniques.

Consommation mini. de Triflex Cryl Spachtel (Enduit) : 0,50 kg/m².

Sollicitable après 45 min env.

Marquage

Signalisation pour la gestion de la circulation avec plastique à froid, couche de finition de couleur ou la couleur haute résistance, voir **Triflex DMS** – Système de signalisation pour parkings.

Interruptions des travaux

En cas d'interruption des travaux de plus de 12 h ou en cas d'engrèvement dû à la pluie ou à d'autres facteurs, la jonction doit être réactivée avec Triflex Reiniger (Nettoyant). Temps d'évaporation : mini. 20 min. Les jonctions d'étanchéité contiguës doivent, non-tissé spécial Triflex Voile de renfort compris, présenter un recouvrement mini. de 10 cm. Cela vaut aussi pour les raccords et les détails de finition traités avec Triflex ProDetail. La couche de finition doit être posée dans les 24 h. Dans le cas contraire, réactiver la surface avec Triflex Reiniger (Nettoyant).

⁽⁴⁾ Autre solution que de rendre la surface rugueuse : éliminer les traces de rouille et les croûtes de rouille, appliquer une couche de primaire avec Triflex Metal Primaire.

Triflex DeckFloor



Schémas du système

Informations produit

Pour plus de détails concernant les domaines d'application, les conditions de traitement et les instructions de mélange, voir les informations produits (demander si nécessaire) :

Triflex Bande support pour JD
Triflex Cryl Finition 202
Triflex Cryl Finition 209
Triflex Cryl M 264
Triflex Cryl Primaire 222
Triflex Cryl Primaire 287
Triflex Cryl RS 240
Triflex Cryl RS 242
Triflex Cryl Spachtel (Enduit)
Triflex DeckFloor

Triflex Épaississant liquide
Triflex FlexFiller
Triflex Glas Primaire (Verre)
Triflex Metal Primaire
Triflex Nettoyant Verre
Triflex Pox Primaire 116+
Triflex ProDetail
Triflex Reiniger (Nettoyant)
Triflex Voile de renfort
Triflex Voile de renfort PF

Norme de qualité

Tous les produits Triflex sont fabriqués en conformité avec les exigences définies dans la norme ISO 9001. Afin de garantir une grande qualité d'exécution, les produits Triflex sont posés exclusivement par des entreprises spécialisées formées en conséquence.

Pente / Planéité

Il convient de contrôler la pente et la planéité du sol avant d'entamer les travaux et au cours de la mise en œuvre. Le cas échéant, tenir compte des corrections éventuellement nécessaires lors de l'exécution des travaux.

Piqûres

La présence de « piqûres » à la surface du béton ou de la chape est causée par des poches d'air. La préparation mécanique du support ouvre les poches d'air à la surface du matériau. Le revêtement appliqué ensuite referme les accès aux pores. Le réchauffement de l'air présent dans les poches, dû à la température ambiante et à celle des réactions, entraîne une augmentation du volume et de la pression. En conséquence, l'air traverse le revêtement en surface. Ce processus est purement physique et n'est pas déclenché par le matériau du revêtement. Afin d'éviter la formation de piqûres dans le revêtement, il est recommandé de procéder à la mise en œuvre lorsque les températures sont en baisse.

Tolérances des cotes

Lors de l'exécution des travaux, respecter les tolérances admissibles dans le bâtiment (DTU 43.1 et DTU 20.12).

Conseils de sécurité / Prévention des accidents

Consulter, avant d'utiliser les produits, les fiches techniques de sécurité.

Données de consommation / Temps de pause

Les données de consommation ne sont valables que pour des supports lisses et plans avec une profondeur d'aspérité maxi. de $P_A = 0,5$ mm. Les défauts de planéité, la rugosité et la porosité doivent être pris en compte séparément. Les données relatives aux temps d'évaporation et de pause sont indiquées pour une température de support et une température ambiante de +20 °C.

Données concernant les outils

Les outils Triflex mentionnés dans la description du système servent de directive d'élaboration conforme des différentes couches fonctionnelles avec les quantités nécessaires correspondantes. L'utilisation des outils Triflex n'est pas obligatoire tant que l'application conforme des produits Triflex reste garantie.

Remarques concernant l'utilisation

Les revêtements des voies de circulation sont soumis à des sollicitations constantes et s'usent en conséquence. Les rayons UV et les intempéries ainsi que les colorants organiques (p. ex. feuilles d'arbres) et différents produits chimiques (produits désinfectants, acides, etc.) peuvent entraîner le changement de teinte, le jaunissement ou le farinage des couches de finition. Des éraflures peuvent apparaître sur la surface suite à des actions abrasives. Les propriétés mécaniques du revêtement solidifié n'en sont pas affectées.

Remarques fondamentales

Pour l'utilisation des produits Triflex, respecter impérativement les descriptions et schémas des systèmes ainsi que les informations produits à observer pour la planification et l'exécution du chantier. Toute divergence par rapport aux documents techniques fournis par la société Triflex GmbH & Co. KG et en vigueur au moment de l'exécution peut entraîner des exclusions de garantie. Toute modification éventuellement liée aux conditions spécifiques d'un chantier nécessite l'accord écrit préalable de Triflex. Toutes les données se fondent sur les prescriptions générales, directives et autres réglementations spécialisées. Il convient de respecter les prescriptions générales en vigueur dans chaque pays. Les conditions annexes pouvant varier d'un chantier à un autre, l'apporteur doit évaluer les compatibilités (du support par exemple). Les produits Triflex ne doivent être additionnés d'aucune autre substance supplémentaire. Sous réserve de modifications au service du progrès technique ou de l'optimisation des produits Triflex.

Textes d'appels d'offre

Les cahiers des charges standard actuels peuvent être téléchargés en divers formats sur le site www.triflex.com. Il est également possible de se rendre à l'adresse www.ausschreiben.de ou www.heinze.de.

Schémas CAO

Tous les schémas du système au format CAO peuvent être téléchargés gratuitement sur le site www.triflex.com.

Sur demande, nous pouvons vous faire parvenir d'autres schémas CAO à l'échelle. Pour ce faire, contactez-nous à l'adresse suivante : technik@triflex.de.

Triflex DeckFloor



Schémas du système

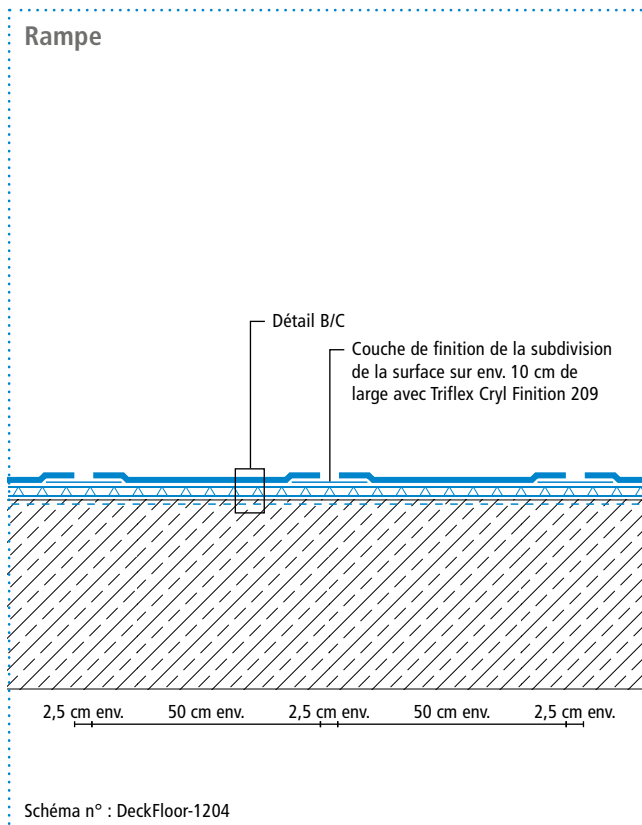
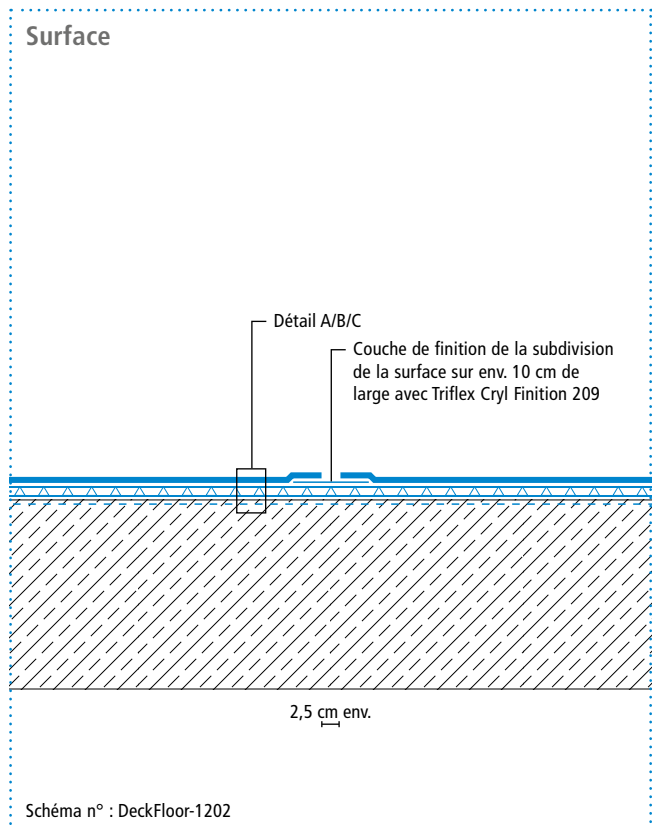
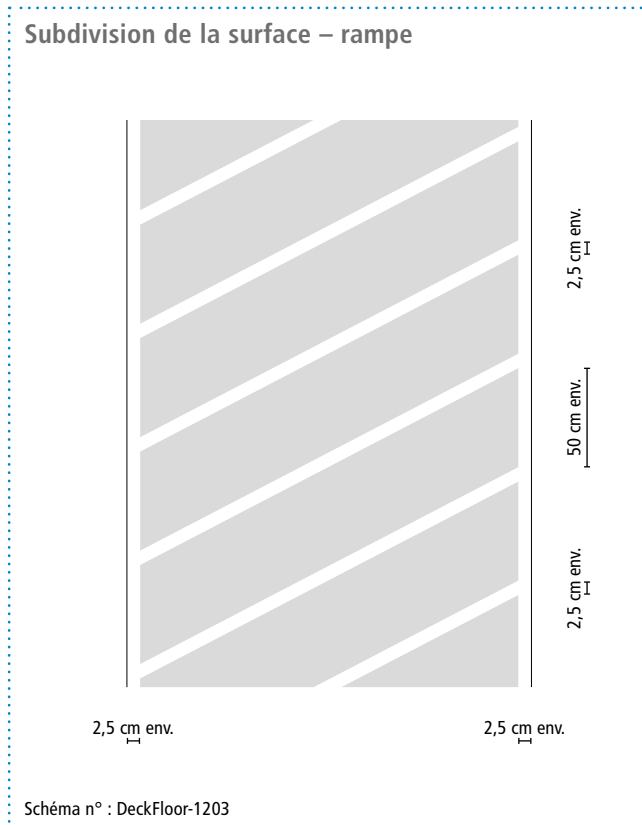
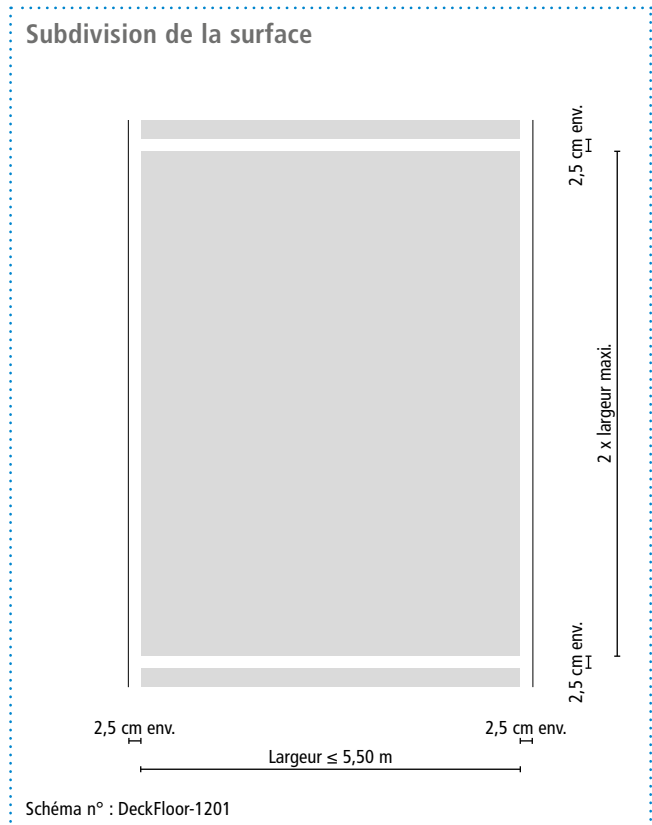

Les écarts de hauteur sur les chevauchements du voile de renfort sont grossis dans les schémas.

Triflex DeckFloor



Schémas du système

Structure du système, variante 1 – Détail A

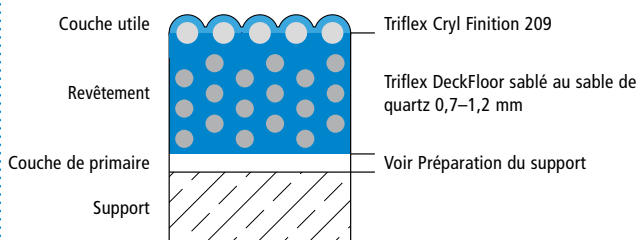

Structure du système, variante 2 – Détail B

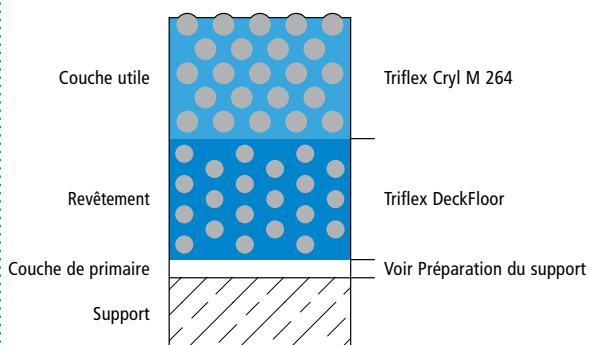

Structure du système, variante 3 – Détail C

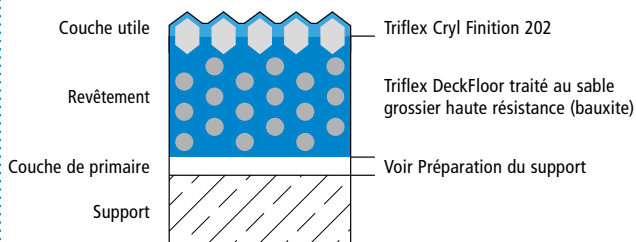

Triflex DeckFloor



Schémas du système

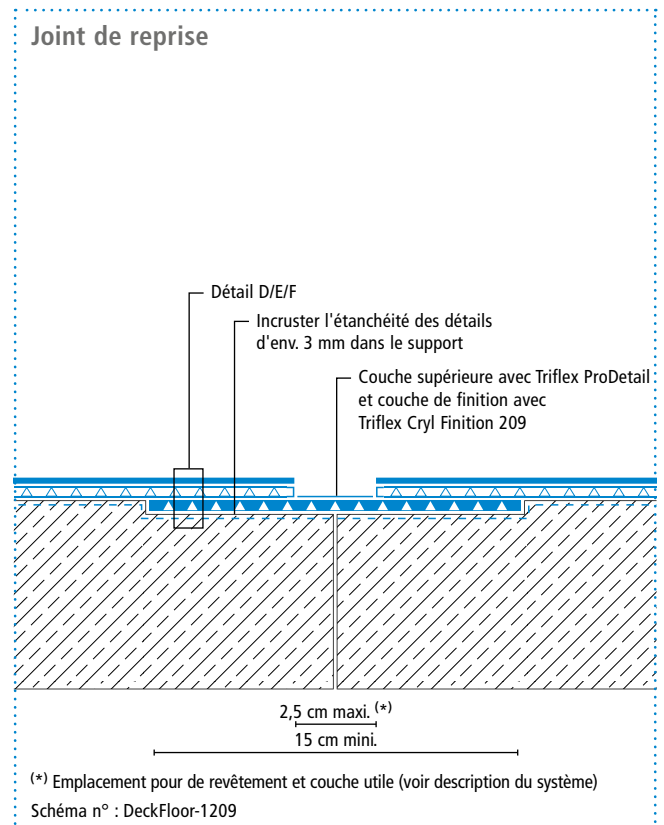
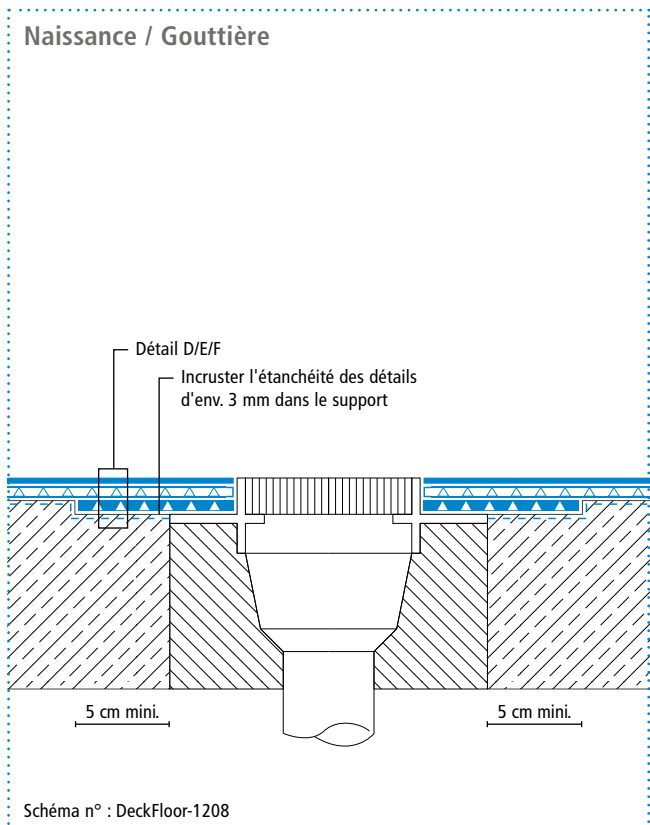
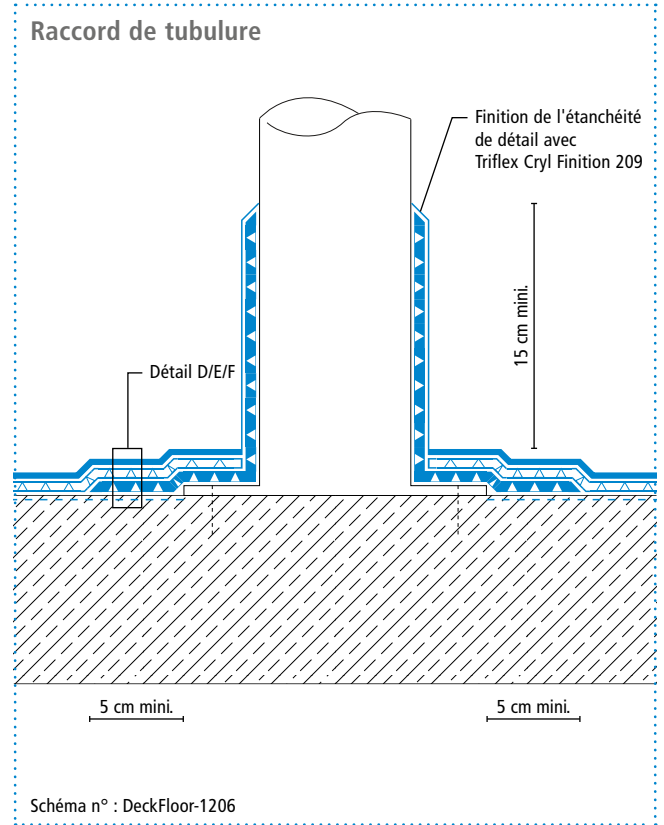
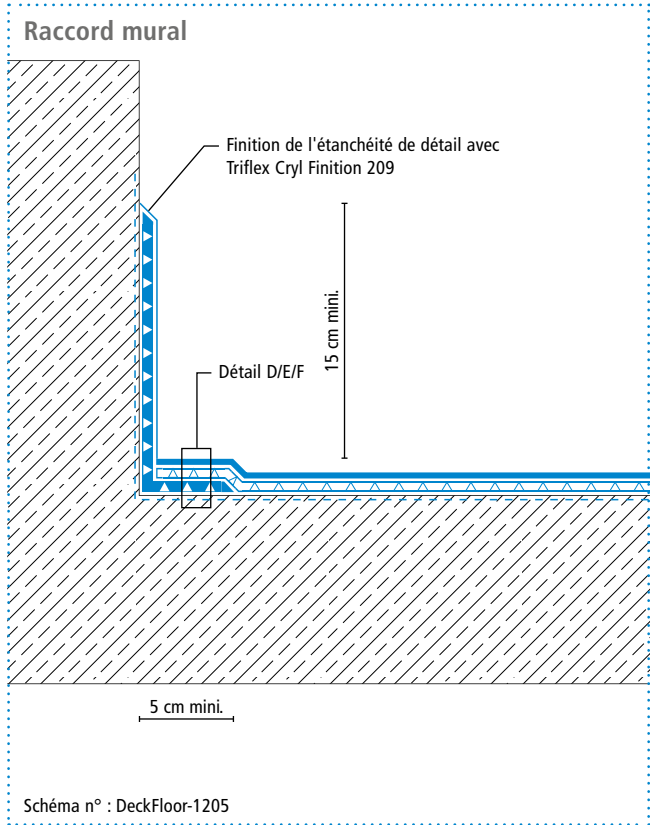

Les écarts de hauteur sur les chevauchements du voile de renfort sont grossis dans les schémas.

Triflex DeckFloor



Schémas du système

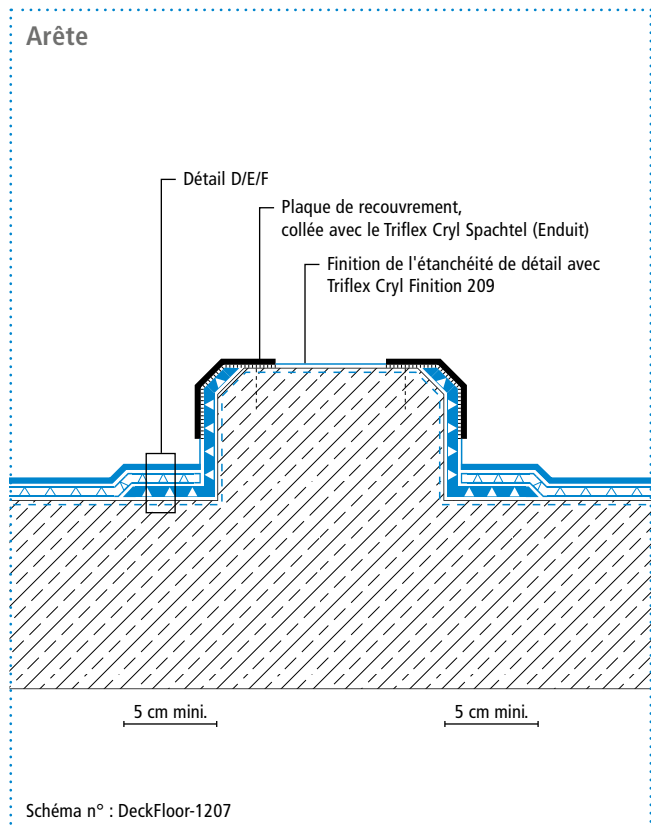

Structure du système, variante 1 – Détail D

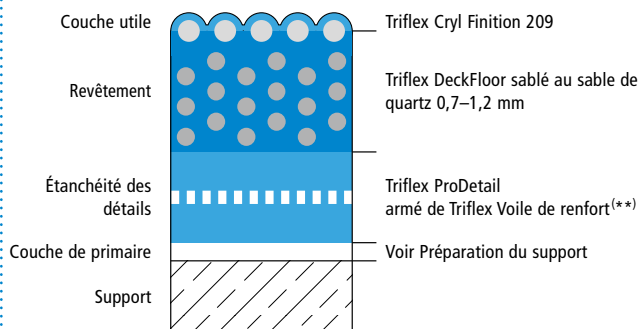

Structure du système, variante 2 – Détail E

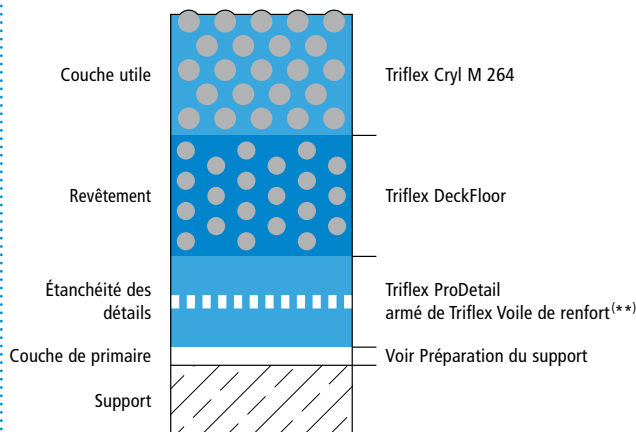

Structure du système, variante 3 – Détail F

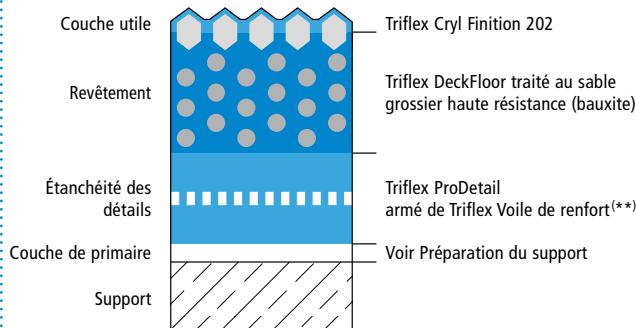

Triflex DeckFloor



Schémas du système

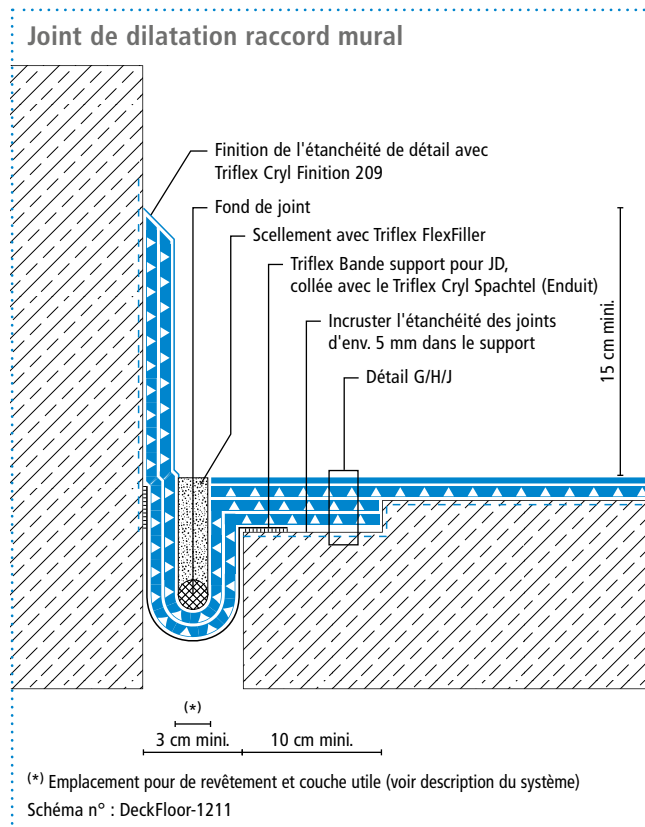
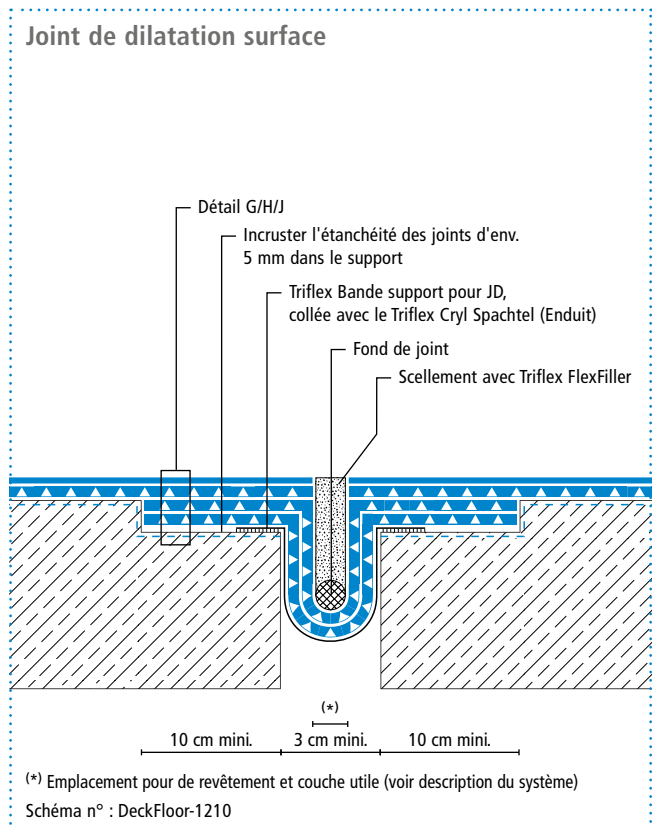

Triflex DeckFloor



Schémas du système

Structure du système, variante 1 – Détail G

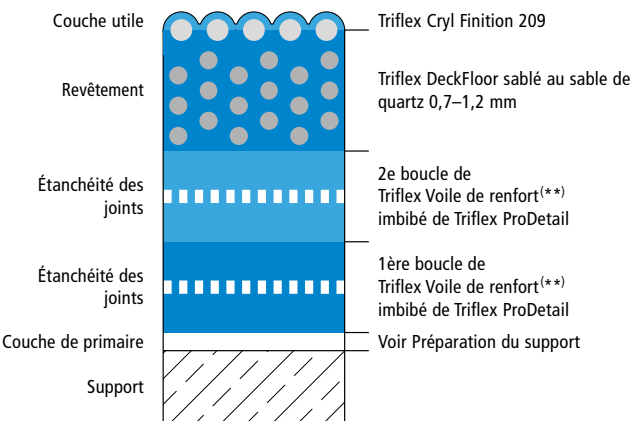

Structure du système, variante 2 – Détail H

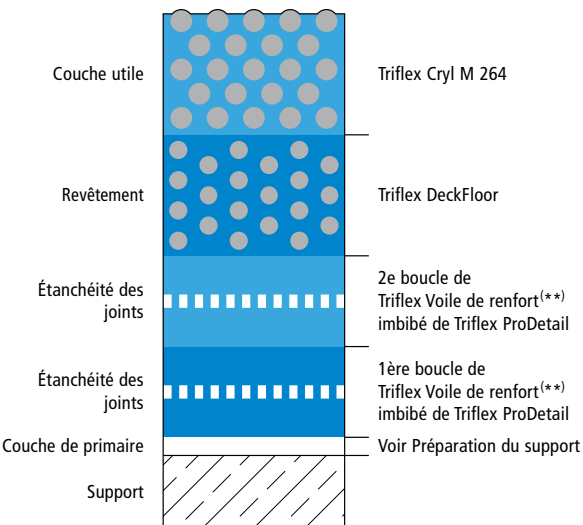

Structure du système, variante 3 – Détail J

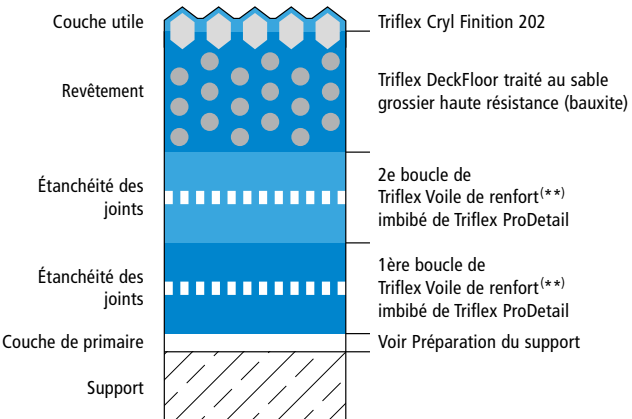

(**) Triflex Voile de renfort ou Triflex Voile de renfort PF

Surfaces Triflex DeckFloor

Variante 1 – sablage avec sable de quartz et couche de finition avec Triflex Cryl Finition 209



Variante 2 – couche utile avec Triflex Cryl M 264

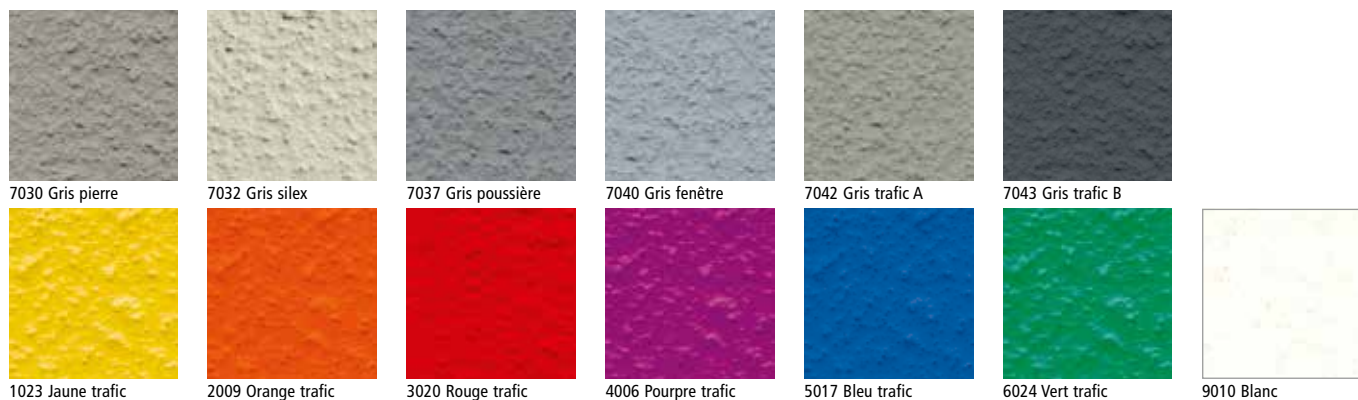

Variante 3 – sablage avec sable grossier haute résistance (bauxite) et couche de finition avec Triflex Cryl Finition 202

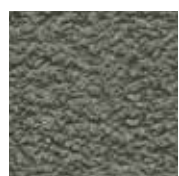

Gris foncé

Siège

Triflex GmbH & Co. KG
Karlstrasse 59
32423 Minden | Allemagne
Tél. +49 571 38780-0
info@triflex.com
www.triflex.com

France

Triflex France
15 rue du Buisson aux Fraises
Bâtiment D | 91300 Massy
Tél. +33 1 56 45 10 34
info@triflex.fr
www.triflex.fr

Suisse

Triflex GmbH
Industriestrasse 18
6252 Dagmersellen
Tél. +41 62 842 98 22
swiss@triflex.swiss
www.triflex.swiss

Belgique

BV / SRL
Diamantstraat 6c
2200 Herentals
Tél. +32 14 75 25 50
info@triflex.be
www.triflex.be

